

Injektionsmörtel-Set

Styrolfrei

► Profiqualität

Merkmale

- Mit Europäischer Technischer Zulassung (ETA-18/0702 + ETA-19/0132)
- Spreizdruckfreie Befestigung
- Zweikomponentig
- Einfache Handhabung – gute Dosierbarkeit
- Alterungsbeständig
- Hohe chemische Beständigkeit
- Temperaturbeständig bis max. +80° C

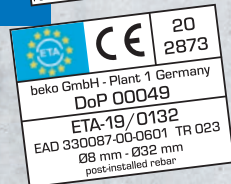
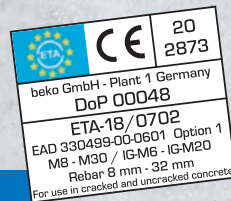

Verarbeitungsvorteile

- Kann mit handelsüblichen Kartuschenpressen verarbeitet werden
- Schmutzfreie Öffnungsvorrichtung
- Wiederverschließbare Kartusche
- Wasserundurchlässige Verbindung
- In feuchtem Beton anwendbar
- Extrem schnelle Aushärtung

Anwendungsbereiche

- Einsetzbar im Schwer- und Mittellastbereich
- Randnahe, spreizdruckfreie Befestigungen
- Für gerissenen und ungerissenen Beton
- Fassadenbefestigungen
- Brückengeländer
- Absturzsicherungen
- Sanitärgegenstände
- Rohrleitungen
- Tragende Konstruktionen etc.
- Klebemörtel für Betonteile



Verarbeitungszeit und Aushärtezeit

Temperatur Verankerungsgrund*	Temperatur Kartusche	Verarbeitungszeit	Aushärtezeit**
+40° C	+5° C bis +40° C	1,5 Min.	15 Min.
+35° C bis +39° C		2 Min.	20 Min.
+30° C bis +34° C		4 Min.	25 Min.
+20° C bis +29° C		6 Min.	45 Min.
+10° C bis +19° C		15 Min.	80 Min.
+5° C bis +9° C		25 Min.	2 Std.
0° C bis +4° C		45 Min.	7 Std.
-5° C bis -1° C	+15° C bis +40° C	90 Min.	14 Std.
-10° C bis -6° C		90 Min.	24 Std.

* Installationstemperaturen unter 0° C werden im aktuellen Prüfverfahren für ETAs nicht geregelt bzw. das Prüfverfahren wird derzeit überarbeitet.

** In feuchtem Untergrund muss die Aushärtezeit verdoppelt werden.

Einbauparameter

Ankerstangen-Ø			M8	M10	M12	M16	M20	M24
Bohrlochdurchmesser	d_0	[mm]	10	12	14	18	24	28
Durchmesser d. Bohrlochs im z. bef. Objekt	d_{fix}	[mm]	9	12	14	18	22	26
Effektive Verankerungstiefe minimal	$h_{ef,min}$	[mm]	60	60	70	80	90	96
Effektive Verankerungstiefe maximal	$h_{ef,max}$	[mm]	160	200	240	320	400	480
Bohrlochtiefe	h_1	[mm]	$h_{ef} + 5 \text{ mm}$					
Mindestbauteildicke	h_{min}	[mm]	$h_{ef} + 30 \text{ mm}; \geq 100 \text{ mm}$			$h_{ef} + 2d_0$		
Befestigungsdrehmoment	T_{inst}	[Nm]	10	20	40	80	120	160
Anbauteilstärke minimal	$t_{fix,min}$	[mm]	> 0					
Anbauteilstärke maximal	$t_{fix,max}$	[mm]	< 1500					
Minimaler Achsabstand	s_{min}	[mm]	40	50	60	80	100	120
Minimaler Randabstand	c_{min}	[mm]	40	50	60	80	100	120

Legende:

d [mm] Durchmesser der Ankerstange

h [mm] Gesamtbauteildicke

h_{min} [mm] Mindestbauteildicke

d_0 [mm] Bohrlochdurchmesser

d_{fix} [mm] Durchmesser des Bohrlochs im zu bef. Objekt

h_1 [mm] Bohrlochtiefe

h_{nom} [mm] Setztiefe

h_{ef} [mm] Effektive Verankerungstiefe

s_{cr} [mm] Charakteristischer Achsabstand

$s_{cr \parallel}$ [mm] Charakteristischer Achsabstand parallel zur Lagerfuge

$s_{cr \perp}$ [mm] Charakteristischer Achsabstand senkrecht zur Lagerfuge

c_{cr} [mm] Charakteristischer Randabstand

s_{min} [mm] Minimaler Achsabstand

c_{min} [mm] Minimaler Randabstand





t_{fix} [mm] Anbauteilstärke

T_{inst} [Nm] Drehmoment

N_{rec} [kN] Zulässige Zuglast

V_{rec} [kN] Zulässige Querlast

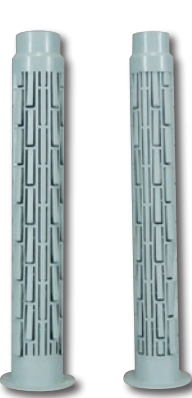
Montagezubehör (Auszug)

					
Kartuschenpresse Ultra-Press Art.-Nr. 906 3310	Zwangsmischer Art.-Nr. 270 153	Ankerstangen verz. + A4 Art.-Nr. 390 xxx	Siebhülsen für Lochsteine Art.-Nr. 390 xxx	Stahldrahtbürste Art.-Nr. 270 158	Ausblaspumpe Art.-Nr. 270 159

Installationsangaben Beton

	Stangen- Ø	Güteklasse	Mindest- bauteildicke			Bohrloch-Ø	Bohrlochtiefe			Setztiefe			Effektive Verankerungstiefe			Achsabstand			Randabstand		
			h_{min} [mm]				d_0 [mm]	h_1 [mm]			h_{nom} [mm]			h_{ef} [mm]			$S_{cr,N}$ [mm]			$C_{cr,N}$ [mm]	
eff. Verankerungstiefe	d [mm]		min	med	max		min	med	max	min	med	max	min	med	max	min	med	max	min	med	max
Material ungerissener und gerissener Beton	M8	≥ 5,8 A4-70	100	95	190	10	65	83	165	60	80	160	60	80	160	180	240	480	90	120	240
	M10	≥ 5,8 A4-70	100	115	230	12	65	103	205	60	100	200	60	100	200	180	300	600	90	150	300
	M12	≥ 5,8 A4-70	100	135	270	14	75	123	245	70	120	240	70	120	240	210	360	720	105	180	360
	M16	≥ 5,8 A4-70	116	178	356	18	85	163	325	80	160	320	80	160	320	240	480	960	120	240	480
	M20	≥ 5,8 A4-70	138	224	448	24	95	203	405	90	200	400	90	200	400	270	600	1200	135	300	600
	M24	≥ 5,8 A4-70	152	286	536	28	101	243	485	96	240	480	96	240	480	288	720	1440	144	360	720



Alle Informationen sind Auszüge aus der ETA-Zulassung und nicht verbindlich!

Die genauen Angaben entnehmen Sie bitte dem vollständigen Prüfbericht, den wir Ihnen gern zur Verfügung stellen.

Installationsangaben Vollmauerwerk

	Stangen- Ø	Güteklasse	Mindest- bauteildicke	Bohr- loch-Ø	Bohrloch- tiefe	Setz- tiefe	Effektive Veranke- rungstiefe	Achs- abstand	Rand- abstand	Minimaler Achs- abstand	Minimaler Rand- abstand	Anbauteil- stärke	Dreh- moment	Zulässige Zuglast bei C_{cr}	Zulässige Querlast bei C_{cr}
Vollziegel Mz-DF gemäß EN 771-1 $f_b \geq 20 \text{ N/mm}^2$ Nutzungskategorie d/d +40°C/+24°C	M8	≥ 4,6 A2-20 A4-70	115	10	85	80	80	240	120	120	60	> 0	2	1,3	1,4
	M10	≥ 4,6 A2-20 A4-70	240	12	95	90	90	270	135	120	60	> 0	2	1,6	1,4
	M12	≥ 4,6 A2-20 A4-70	240	14	105	100	100	300	150	120	60	> 0	2	1,7	1,4
	M16	≥ 4,6 A2-20 A4-70	240	18	105	100	100	300	150	120	60	> 0	2	1,7	1,4



Installationsangaben Lochziegel

	Stangen- Ø	Güteklasse	Siebhülse	Mindest- bauteildicke	Bohr- loch-Ø	Bohrloch- tiefe	Setz- tiefe	Effektive Veranke- rungstiefe	Achs- abstand	Achs- abstand	Rand- abstand	Minimaler Achs- abstand	Minimaler Rand- abstand	Anbauteil- stärke	Dreh- moment	Zulässige Zuglast bei C_{cr}	Zulässige Querlast bei C_{cr}
Hochlochziegel HLz-16-DF gemäß EN 771-1 $f_b \geq 12 \text{ N/mm}^2$ Nutzungskategorie d/d +40°C/+24°C	M8	≥ 4,6	15 x 85	240	16	90	85	85	497	238	100	100	100	> 0	2	1,0	1,1
	M10	A2-20 A4-70															
	M8	≥ 4,6	16 x 130	240	16	135	130	130	497	238	100	100	100	> 0	2	1,4	1,9
	M10	A2-20 A4-70															
	M12	≥ 4,6	20 x 85	240	20	90	85	85	497	238	120	100	120	> 0	2	1,0	2,0
	M10	A2-20 A4-70															

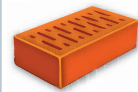

Die Lastwerte für Vollmauerwerk und Lochziegel wurden außerhalb der ETA-Zulassung zusätzlich empirisch ermittelt.

Weitere Informationen zur Verarbeitung in Mauerziegeln, Kalksandsteinen, Porenbetonsteinen, Hohlblöcken aus Leichtbeton finden Sie in der ETA-Zulassung.



Schema Verankerung in Beton

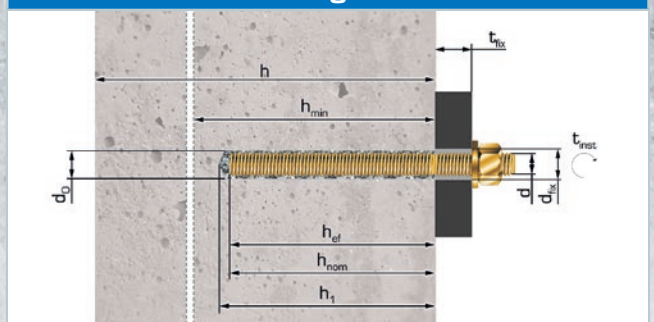

Injektionsmörtel-Set

**Inhalt 300 ml
inkl. 2 Mischern**
Art.-Nr. 270 285

Chemische
Dübel

Verarbeitung

Das erstellte Bohrloch gründlich reinigen (ausblasen, ausbürsten) und ggf. Siebhülse einstecken. Verschlusskappe abschrauben. **Den metallenen Verschlußring des Schlauchbeutel im Inneren der Kartusche herausziehen und mit einer Schere abschneiden (siehe Abb. 5)!** Danach das Mischrohr aufschrauben. Die ersten 10 cm Mörtelvorlauf sind nicht verwendbar. Die Spitze des Mixers in das Bohrloch bis zum Grund einführen und mit gleichmäßigen Hüben ausfüllen. Ankerstangen/Innengewindehülsen langsam und drehend in den Mörtel drücken. Die Aushärtezeit und das Drehmoment bei der Montage beachten!

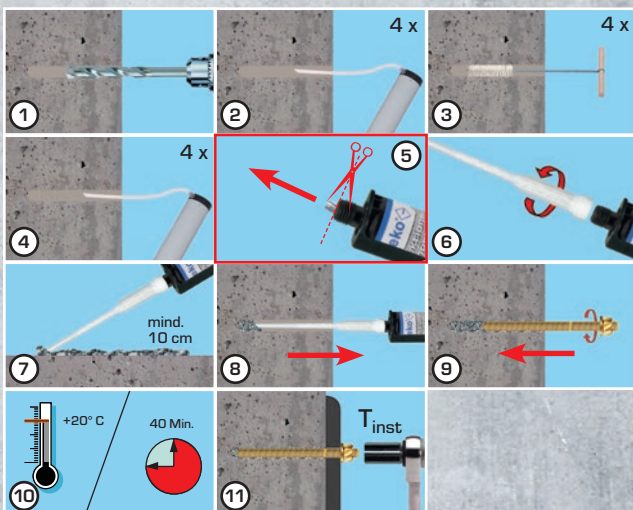

Einsatzbereich

- ▶ Natursteinbetriebe
- ▶ Altbausanierung
- ▶ Zimmererhandwerk
- ▶ Heizungsbau
- ▶ Sanitärbetriebe
- ▶ Holzbau
- ▶ Baugewerbe
- ▶ Lüftungsbau
- ▶ Stahlbau
- ▶ Straßenbau

Hinweise

- ▶ **Unbedingt Zulassung und Montageanweisung beachten!**
- ▶ Zugelassen nur bei Verwendung von Gewindestangen gemäß ETA - Anlage 3.
- ▶ Mörtelfarbe gleichmäßig grau = Komponenten sind ausreichend gemischt.
- ▶ Überschüssiges Material sofort wegwischen.
- ▶ In Lochsteinen unbedingt Siebhülse verwenden.
- ▶ Bei nicht fach- und sachgerechter Anwendung ist jede Produkthaftung ausgeschlossen.
- ▶ Nur für professionellen oder industriellen Gebrauch.
- ▶ Sicherheitsdatenblatt beachten!

Technische Daten

Basis	Vinylester – styrolfrei		
Verarbeitbar	ab +5° C bis +40° C Kartuschentemperatur		
Temperatur	beständig von -40° C bis +50° C (kurzfristig bis +80° C)		
Aushärtung	siehe Innenseite		
Farbe	grau		
Viskosität	pastös		
Haltbarkeit	18 Monate (ungeöffnet)		
Lagerung	bei +5° C bis max. +25° C, kühl und trocken		
	Kartusche 300 ml inkl. 1 Mischer	12 Stück/Karton	1152 Stück/Palette
	Set inkl. 2 Mischer	20 Stück/Karton	500 Stück/Palette
			Art.-Nr. 270 280 Art.-Nr. 270 285

Mit Erscheinen dieser Ausgabe verlieren alle vorherigen Ausgaben ihre Gültigkeit. Aktuell gültige Dokumente (Infoblatt, SDB) sind unter www.beko-group.com einzusehen und zu beachten! Technische Änderungen vorbehalten! Druckdatum: 09/2022 Art.-Nr. 270 285 9

beko® 
Qualitätsmanagementsystem
Zertifiziert nach
DIN EN ISO 9001:2015

Online-Katalog



@bekoGroup